



警告

- 未成年人需成人陪伴操作。
- 使用電動槍時需配戴護目鏡。
- 粗心或濫用電動槍容易造成自己及他人身體上的傷害。
- 不能將槍口對人或動物。
- 操作電動槍前請確實研讀使用說明書。
- 買家及玩家購買,使用電動槍需遵守各國當地法令與規定。
- 槍使用完畢請拔除電池。

TW



WARNING

- Product is intended for adults 18 years and older.
- Wear proper eye protection while shooting.
- Misuse may cause injury or death.
- The muzzle of an airsoft gun should never be pointed at someone to cause injury.
- Read this entire manual to ensure proper usage.
- Buyers and users should obey the laws and rules of the local authority.
- **Remove the battery from the product when it is not in use.**

EN



ATENCIÓN

- Si el jugador o jugadores tienen menos de 18 años se les requerirá ir acompañados de un mayor de edad que se responsabilice del menor en todo momento.
- Durante la práctica del Airsoft, es obligatorio llevar gafas de protección ocular acorde a las normativas vigentes en todo momento.
- El uso descuidado o indebido del Airsoft puede causar fácilmente daños a sí mismo y a los que le rodean.
- No se debe apuntar a personas o animales.
- Lea bien los manuales que acompañan las réplicas antes de empezar a usarlas para practicar Airsoft.
- Los poseedores de réplicas de Airsoft deben seguir estrictamente las leyes y regulaciones locales vigentes en el país de residencia o uso de las mismas, e informarse debidamente en los puntos de venta o autoridades del país antes de comprar y utilizar cualquier réplica de airsoft.
- **Retire la batería del producto cuando no esté en uso.**

ES



ATTENTION

- Ce produit est réservé aux utilisateurs de 18 ans et plus.
- Toujours porter des protections oculaires adaptées lors de l'utilisation du produit.
- La mauvaise utilisation de ce produit peut causer des blessures graves ou la mort.
- Ne jamais pointer le canon de la réplique vers une personne ou un animal.
- Lire attentivement le mode d'emploi avant d'utiliser ce produit.
- L'acheteur et l'utilisateur de ce produit doivent se conformer aux lois du pays qui réglementent l'usage et la possession de répliques airsoft.
- **Retirez la batterie du produit lorsque vous ne l'utilisez pas.**

FR



警告

- 対象年齢18才以上。
- 弾を発射する際は、必ず安全なゴーグルを装着してください。
- 不用意に引き金を引くと非常に危険です。
- 50m以内は危険です。
- 取扱説明書は最後まで必ずお読み下さい。
- 購入者及び販売者は、エアガンの使用及び所有に関するすべての現地法律に準ずる。
- **ゲームが終わりましたら、バッテリーをコネクターから取り外してください。**

JP

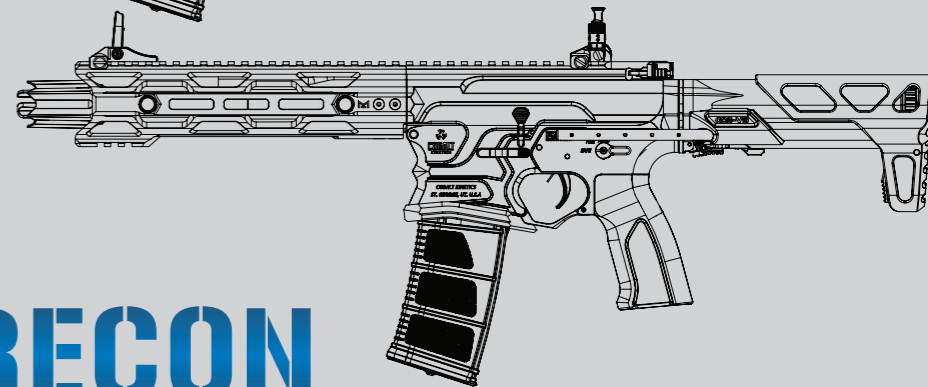
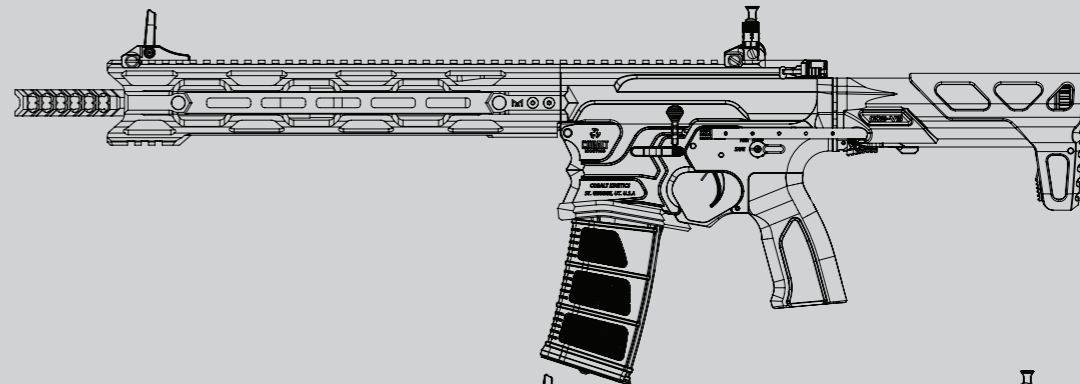

BAMF RECON

BAMF STEALTH

TW

說明書 | 01-06

EN

Operating Instructions | 07-12

ES

Instrucciones de operación | 13-18

FR

Mode d'emploi | 19-24

JP

取扱説明書 | 25-30



G&G
ARMAMENT

TAIWAN
ChangHua
(Head Quarter)
Sales Dept.
Technology Dept.

ChangHua
(Head Quarter)
Sales Dept.
Technology Dept.

Tel : +886-4-798-9000 Fax : +886-4-798-9900
No.999, Zhonghua Rd. Shengang Township, Changhua County 50952, Taiwan (R.O.C.)
sales@guay2.com, b2b@guay2.com PR Dept. | pr@guay2.com
support@guay2.com

G2-202206-05-多



[零件說明]



BAMF RECON



BAMF STEALTH

[注意事項] ⚠

- 敬請搭配使用G&G生產之高精密密度BB彈，確保槍枝最佳性能。
- 請勿使用無品質保證之廉價BB彈，將導致槍枝不可預期之卡彈、故障、零件損壞。
- 只能使用100%純度矽油保養，使用其他種類保養油可能導致塑膠、橡膠零件腐蝕。
- 請勿自行改造本槍零件，任何不當改造將喪失保固權利，並有可能觸犯法令。
- 射擊前請務必戴上護目鏡。
- 本產品限18歲以上成年人使用。
- 請仔細閱讀本手冊確保正確操作。
- 50m射程以內具有一定的危險性。
- 電池容量過低時請停止射擊。

[設定電子扳機]

- ⚠ 設定三發點放或連發功能前，請確認彈匣與內膛均無殘彈以策安全。
- ⚠ 由於低電壓或不同馬達規格會造成單發出雙彈情況，請確保電池為充飽狀態。

如何設定連發為三發點放



1. 將單連發選擇鈕開關切換到半自動模式。
2. 按住扳機10秒鐘，等待提示音，模式設置完成。

恢復設定至連發



重覆三發點放的設定步驟，即可恢復連發功能。

[射擊模式] ⚠️ 如果沒有準備開槍請保持保險關閉。



關保險 - 槍枝無法擊發



半自動 - 單發射擊



全自動 - 連發射擊

[彈匣設置] ⚠️ 敬請搭配使用G&G生產之高精密BB彈，確保槍枝最佳性能。請勿使用無品質保證之廉價BB彈，將導致槍枝不可預期之卡彈、故障、零件損壞。

▶ 鎖定



撥桿鎖定：禁用彈匣自動掉落功能。



壓下彈匣釋放鈕即可卸下彈匣。

▶ 彈匣填彈



將BB彈填入彈匣中



裝上彈匣。

▶ 自動掉落彈匣

⚠️ 如果推彈桿與頂板未推至定位，彈匣將無法正常使用。



鎖定：禁用彈匣自動掉落功能。
撥桿解鎖：啟用彈匣自動掉落功能。



當彈匣無彈時，頂板會翻轉使其彈匣從彈匣井中掉出。

▶ 解鎖

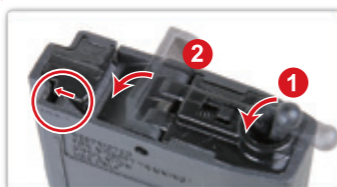

1. 在裝填BB彈或裝入槍身前，必須將推彈桿推至定位。
2. 裝填BB彈或確認推彈桿已塞入彈匣中後推回頂板。

[配件設置]



★此配件需另購。(G-05-062)
此電池空間擴充配件，可塞入最長200mm的鋰鐵電池。

[電池安裝和槍托調整]



將伸縮托拆卸鈕順時旋轉後，掀開定位卡榫即可取下後托。



按下槍托桿後蓋下方的卡榫後取下後蓋。



確實接上電池接頭。



取下槍托可調整兩側螺絲安裝在合適的孔位，即可調整槍托拉開後的最終位置。

[準星和照門調整]



1. 按下固定鈕。
2. 摺疊或上掀。



下壓星尖後可以旋轉調整高低。



摺疊或上掀



風偏調整鈕(照門左右調整)。
高低調整鈕(照門上下調整)。

[槍機拉柄 & 彈道調整]

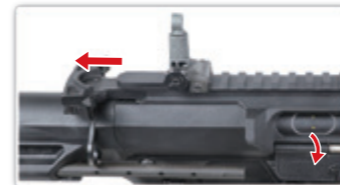

將槍機拉柄後拉至後定位置。



⚠️ 彈道HOP-UP調整齒輪位於拋殼孔內，調整時請小心槍機飾片夾傷手指。請勿側面持槍射擊，避免BB彈左右偏離。

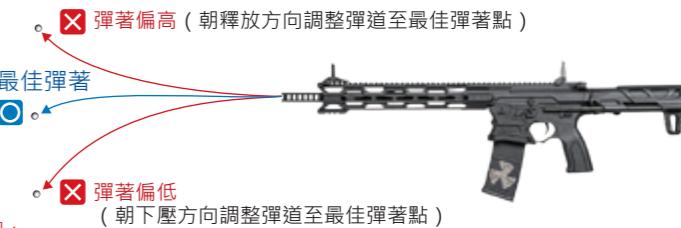

【槍管清潔】



1. 將通槍條纏妥清潔布料，滴上矽油數滴。

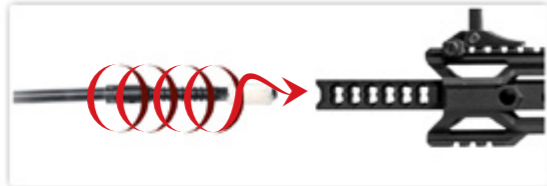

2. 將通槍條插入內管，旋轉通槍條帶出髒汙，重複以上步驟直到內管清潔。

【卡彈排除】



取下彈匣。



將上旋器調整至釋放位置，由槍管前端插入通槍條。

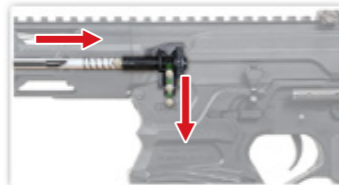

確認通槍條斜面朝下直插到底，移除堵塞BB彈。

【故障排除】



如齒輪發出尖銳聲響
請使用螺絲起子調整握把底部螺絲。



無作動
檢查馬達連接線(需卸下底板)。



無作動
檢查電池是否接妥，確認電池已經充飽。

【保養維護】



- ⚠️ 確認槍膛中完全清潔避免卡彈。
- ▶ 正常使用矽油保養下，約射擊2-300發後，Hop-up會略有穩定，屬正常現象，重新調整即可。
- ▶ 嚴禁使用CRC-556, WD40，或其他具腐蝕性的潤滑油品。

【故障排除】

項目	原因	解決方式
完全無作動	射擊選擇鈕置於保險位置。	轉到半自動或全自動位置。
	電池沒有充電。	更換電池。
	電池接頭脫落。	接好接頭。
	電池正負極接反。	確認正負極位置再接上。
	超過馬達壽命(約5-6萬發)或馬達線接觸不良。	更換馬達(可直接向當地經銷商或G&G購買)。檢修馬達線接頭。
馬達作動但無法擊發	BB彈堵塞在彈匣中。	使用通槍條清理彈匣，移除堵塞之BB彈。
	BB彈堵塞在內膛中。	使用通槍條移除堵塞之BB彈。
	齒輪毀損。	洽詢經銷商或G&G購買新齒輪替換。
無法全自動操作(自動射擊)	電力不足。	更換電池。
	彈匣上彈問題。	修復彈匣堵塞。
	接觸不良。	洽詢經銷商或G&G維修保養。
射程變短	內膛損壞或磨損。	更換零件(請向經銷商或G&G購買)。
	活塞總成損壞或磨損(O環, 活塞彈簧)。	更換零件(請向經銷商或G&G購買)。
	內管堵塞。	使用通槍條清理內管。
	不適合的BB彈(太小或太重)。	使用G&G生產之高精度BB彈。
操作聲變大	沒有矽油。	在內膛加入些許矽油。
	過度頻繁的空發導致齒輪問題。	洽詢經銷商或G&G維修保養，更換零件(齒輪...等)。
	齒輪損壞或磨損。	洽詢經銷商或G&G維修保養，更換零件(齒輪...等)。
BB彈自槍管掉出	過度頻繁的空發導致齒輪問題。	洽詢經銷商或G&G維修保養，更換零件(齒輪...等)。
	內膛總成損壞或磨損。	更換零件(請向經銷商或G&G購買)。
	沒有設置Hop。	調整hop位置。
泡水槍	不適合的BB彈(太小或太重)。	使用G&G生產之高精度BB彈。
		立刻停止操作，移除電池，將槍隻內外擦乾。待槍隻完全乾燥後再行試射。如有故障，請聯繫當地經銷商進行維修。

【免責聲明】

- ▶ 產品不一定包含照片中所有配件。
- ▶ 未成年人使用時一定要有成年人在旁監督。
- ▶ 買家及使用者必須完全遵守當地關於空氣槍的所有法律規定。
- ▶ 本操作手冊中所有產品僅為仿真造型，無任何真實武器功能性、設計意圖，亦不可與真實武器共同比照。
- ▶ 產品中所有G&G商標，均無接受任何真實武器、彈藥公司贊助、協助，亦無任何關連。實際產品與照片有落差可能性。

[COMPONENTS]



BAMF RECON



BAMF STEALTH

[WARNING] ⚠

- We recommend using G&G Armament high precision BB's on all G&G Armament guns to ensure proper feeding and performance.
- Using low quality BBs may jammed the gun and cause malfunction or damage the internal parts.
- For maintenance, apply the silicon oil on air nozzle, do not use other types of corrosive oil.
- Do not adjust the motor without authorization or by a certified technician.
- Always wear safety goggles when using this product.
- Product is intended for adults 18 years and older.
- Read this entire manual to ensure proper usage.
- May be hazardous up to 50 meters.
- Stop shooting when the battery power is low.

[MOSFET SETTING]



Empty magazine and chamber before setting up the 3-rounds burst or full auto mode.
Due to the low voltage from different battery and/or motor specifications, it might cause an auto-semi problem, please charge the battery to full when this problem occurs to assure the longevity of the product.

TO SET UP FULL AUTO TO 3-ROUNDS BURST



Switch the fire selector to semi-auto and hold the trigger for 10 seconds. Once completed, the mosfet will emit a confirmation sound.

TO RESET FULL AUTO



Hold the trigger for 10 seconds. Once completed, the mosfet will emit a confirmation sound.

[FIRING MODE & SAFETY]

⚠ Always keep the safety on if not ready to shoot.



Safety On - The gun will not fire.



Semi Auto - Single shot.



Full Auto - Automatic firing.

[SETTING MAGAZINE]

⚠ It is strongly recommended to use G&G Armament high precision BB's only. Using low quality BB pellets will shorten product life and void product warranty.

▶ LOCK



Lock Lever: Disable Magazine Auto Drop feature.



Press the magazine catch button to Remove the magazine.

▶ LOADING MAGAZINE



Load BBs through the top of the magazine.



Insert the magazine into the airsoft gun until it clicks into place.

▶ 自動掉落彈匣

⚠ Magazine catch will not work if the follower and the top plate are not pushed back

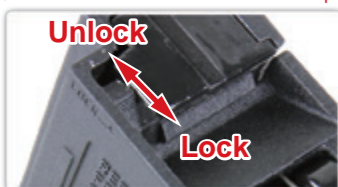

Lock : Disable Magazine Auto-Drop feature.

Unlock Lever : Enable Magazine Auto-Drop feature.



When the magazine is empty, top plate will flip up and drop the magazine out of magazine wall.

▶ 解鎖

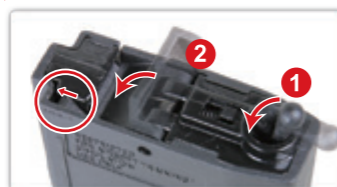

1.Follower must be pushed back before loading BBs or insert into the receiver.
2.Push back the Top plate after BBs are loaded into the magazine or the follower has been push back.

[OPTIONAL ACCESSORIES]



★Optional • (G-05-062)
Stock tube extension kit can fit 200mm length stick type battery.

[INSTALLING THE BATTERY & STOCK ADJUSTMENT]



Turn the stock catch knob clockwise, then flip up the stock release button set to remove the stock.



Press the button on the stock tube cap to remove it.



Connect battery until it clicks into place.



Change the position of the scrub screws on the each side of the stock to change the final position of the stock.

[FRONT & REAR SIGHT ADJUSTMENT]



Press down the button to fold down the front sight.



Press the button to adjust front sight up-down.



Flip down or up.

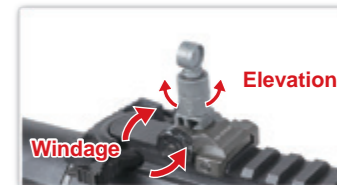

Windage knob (left / right adjustment)
Elevation knob (up / down adjustment)

[CHARGING HANDLE & HOP-UP ADJUSTMENT]

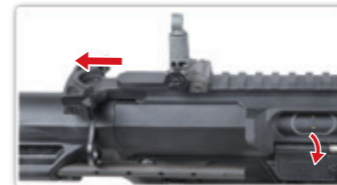

Pulling the charging handle will take the bolt back and open the port cover.



⚠ Don't catch your fingers in the dummy bolt. Never hold the gun sideways as the BB pellets will curve right or left.

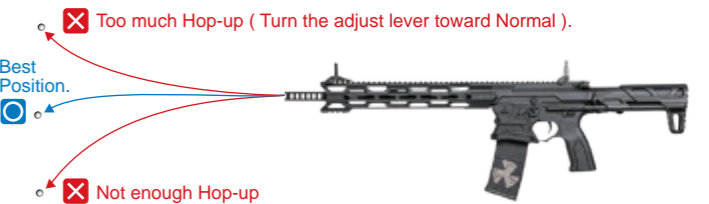

[CLEANING THE BARREL]



Place a few drops of silicone oil or teflon oil on the cleaning cloth and wind around the rod.



Insert the cleaning rod into the inner barrel, turning the rod as you insert. Repeat same steps until barrel is clean.

[UNJAM]



Remove the magazine.



Return the hop up dial to normal position and insert the cleaning rod from the lead edge of the inner barrel.

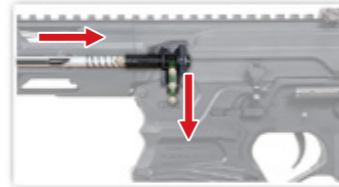

Be sure to have the rod facing down and reaching to the end. Remove clogged pellets.

[TROUBLESHOOTING]



Adjust screw when the gear noise becomes shrilly.
Use a screwdriver to adjust the screw at the bottom of the grip.



No operation.
Check the wire set contact on the motor.



No operation.
Make sure the battery is fully charged.

[MAINTENANCE]



- ⚠ **Make sure no dirt gets into the chamber to avoid clogging of pellets.**
- ▶ Hop-up may be unstable for 200 to 300 rounds after using silicone oil. This is the normal operation of the gun.
- ▶ Never use CRC-556, WD40, or other corrosive lubricants.

[TROUBLESHOOTING]

SYMPTOM	POTENTIAL	CORRECTIVE
No operation at all	Selector lever is set to safety.	Set the selector lever to Semi or Full Auto.
	Battery is not charged.	Charge the battery.
	Battery connector is disconnected.	Connect the connector.
	The ⊕ and ⊖ of battery connector is reversed.	Switch the batteries to the correct position.
Although motor is revolving, no pellet can be fired	Expired motor life (50,000 to 60,000 rounds) or poor electrical connection.	Replace the dead motor (can be purchased from local dealer or directly from G&G). Check and repair the contacts.
	Pellets are clogged inside the magazine.	Insert the charging rod into the magazine and move up and down a few times to remove clogged pellets.
Impossible full-auto operation (automatic firing)	Pellets are clogged in the chamber.	Remove clogged pellets using the cleaning rod.
	Faulty gear.	Purchase the replacement gear from your dealer or G&G and repair.
Shooting distance becomes shorter	Insufficient battery power.	Charge the battery.
	Faulty pellet feed of magazine.	Repair clogging of the magazine.
	Poor electrical connection.	Consult your dealer or G&G for overhaul maintenance or repair.
Too loud operating noise	Damaged or worn chamber set.	Replace the replacement parts (purchase from your dealer or G&G)
	Damaged or worn piston set (O-ring, piston spring)	
	Something is jammed in the inner barrel	Use the cleaning rod and clean the inner barrel.
	Faulty BB pellets (too small or heavy)	Use G&G Armament high precision BB's.
Pellets being fallen out from barrel end	Shortage of silicone oil	Place a few drops of silicone oil onto the upper chamber.
	Gear problem caused by too many blank firing	Consult your dealer or G&G for overhaul maintenance, part replacement (gear, etc.) or repair.
Worn or damaged gear		
If gun gets wet	Gear problem caused by too many blank firing	Turn the hop adjustment lever toward Hop.
	Damaged or worn chamber set.	
Pellets being fallen out from barrel end	No hop setting.	Use G&G Armament high precision BB's.
	Faulty BB Pellets (too small or heavy)	
If gun gets wet	Stop operation immediately, disconnect the battery, wipe off water from inside the main body and the battery. After the gun is completely dry, carry out trial firing. If the unit is not operational, please contact your local dealer for repair.	

[DISCLAIMER]

- ▶ Accessories in the pictures are not always included with product.
- ▶ Adult supervision required for users under 18 years of age.
- ▶ The purchaser and user should conform to all laws governing the ownership of airsoft guns.
- ▶ All products in this manual are imitation firearms and are not intended nor represented to be comparable in design, appearance, or function to any actual firearm offered by other manufacturers.
- ▶ Product names are trademarks of G&G, which has no affiliation to, and is not associated, or sponsored by any manufacturer of actual or imitation firearms. Products may vary from those pictured.

[COMPONENTES]



BAMF RECON



BAMF STEALTH

[ADVERTENCIA] ⚠

- Recomendamos usar balines G&G de alta precisión para asegurar la adecuada alimentación y desempeño.
- Usando balines de baja calidad puede causar atascos, mal funcionamiento o causar daños en las partes internas.
- Use solo Aceite de Silicona 100% para mantenimiento, otros aceites pueden contener ingredientes corrosivos los cuales pueden dañar los componentes de plástico y gomas.
- No ajuste el motor sin la debida autorización de un técnico certificado.
- Siempre use gafas de protección cuando maneje este producto.
- Este producto está diseñado para mayores de 18 años.
- Lea completamente el manual para asegurar su buen uso.
- Puede ser dañino a menos de 50 metros.
- Deje de disparar cuando la batería esté baja.

[AJUSTES DEL MOSFET]

Vacíe el cargador y la cámara antes de ajustar a ráfagas de 3 tiros o modo automático.

⚠ Debido al bajo voltaje de diferentes baterías y diferentes especificaciones de motores, puede que cause problemas de tiro semi automático, por favor recargue la batería cuando este problema ocurra para asegurar la duración del producto.

PARA PROGRAMAR DE AUTOMÁTICO A RÁFAGAS DE 3 TIROS



Coloque en modo Semi Auto y apriete el gatillo por 10 segundos. Una vez completado, el mosfet emitirá un sonido de confirmación.

PARA RETORNAR A MODO AUTOMÁTICO



Coloque en modo Semi Auto y apriete el gatillo por 10 segundos. Una vez completado, el mosfet emitirá un sonido de confirmación.

[SEGURO Y MODOS DE DISPARO]

⚠ Siempre coloque en modo seguro si no está listo para disparar.



Modo seguro - La réplica no dispara



Semi Auto - Disparo sencillo



Automático - Disparo automático

[AJUSTES DE CARGADOR]

⚠ Es altamente recomendado el uso de balines de precisión de G&G solamente. Usando balines de baja calidad puede acortar la vida del producto y eliminar la garantía.

▶ BLOQUEAR



Palanca de Bloqueo: Deshabilita la característica de la caída automática del cargador.



Presione el botón liberador para sacar el cargador.

▶ GARGADON A CARGADOR



Use un llenador de balines para llenar el cargador.



Inserte el cargador dentro del receptor hasta que escuche un sonido "Click".

▶ CARGADOR AVANZADO CON CAÍDA AUTOMÁTICA

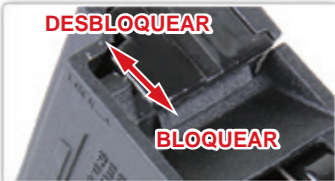

Bloqueo: Deshabilita la característica de la caída automática del cargador.
Desbloqueo: Habilita la característica de la caída automática del cargador.



Cuando el cargador está vacío, la placa superior del cargador se abrirá y el cargador caerá automáticamente.

▶ DESBLOQUEAR

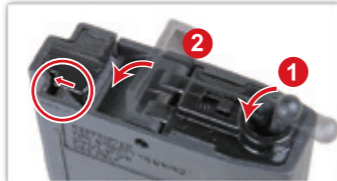

1.El seguidor debe ser empujado hacia adentro antes de cargar los balines o antes de meter el cargador dentro del receptor.
2. Empuje hacia atrás la placa superior después de llenar los balines en el cargador o después de meter el seguidor dentro del cargador.

[OPTIONAL ACCESSORIES]



★ Optional • (G-05-062)
Stock tube extension kit can fit 200mm length stick type battery.

[INSTALANDO LA BATERÍA & AJUSTES DE CULATA]



Gire la palanca en sentido agujas del Reloj. Después levantar el botón de liberación de la culata.



Presione el botón de la tapa del tubo de culata para retirarla.



Conecte la batería hasta escuchar un sonido "Click".



Cambie la posición de los tornillos de cada lado de la culata para cambiar la Posición final de la culata.

[AJUSTES DE MIRA DELANTERA Y TRASERA]



Presione el botón para plegarla.



Presione el botón para ajustar la mira arriba o abajo.



Plegar y desplegar.

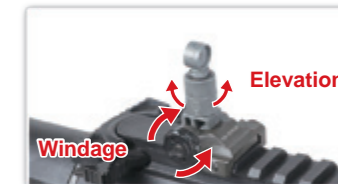

Perilla corta vientos (Ajuste Izq./Der.)
Perilla de elevación (Ajuste Arriba/Abajo)

[MANIJA DE CARGA Y AJUSTES DEL HOP-UP]

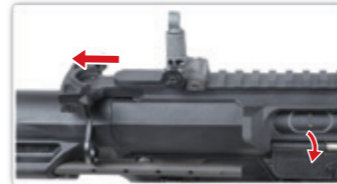

Halando la manija de carga llevará el cerrojo atrás y abrirá la cubierta.



⚠ No pille su dedo con el cerrojo. Nunca dispare la réplica lateralmente. Los balines pueden curvar.



⊗ Demasiado Hop-up. (Gire el ajuste a Normal)

Best Position.

⊗ Insuficiente Hop-up. (Gire el ajuste a Hop)

[LIMPIANDO EL CAÑÓN]



Coloque algunas gotas de aceite de Silicona o teflón en un paño limpio y sujete con la varilla.



Inserte la varilla de limpieza dentro del cañón girando la varilla cuando la introduzca. Repita estos pasos hasta que el cañón esté limpio.

[DESBLOQUEANDO]



Remueva el cargador.



Gire el dial de Hop-up a posición normal e inserte la varilla por la bocacha dentro del cañón.

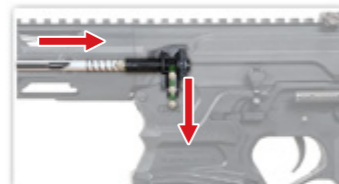

Asegúrese de introducir la varilla con la parte segmentada hacia abajo. Remueva los balines atascados.

[SOLUCIÓN DE PROBLEMAS]



Ajuste el tornillo cuando los engranajes se tornen chillones.

Use un destornillador para ajustar el tornillo debajo de la empuñadura.



No funciona.

Revise los contactos del motor.



No funciona.

Asegúrese de que la batería tiene carga suficiente.

[MANTENIMIENTO]



- ▶ Asegúrese de que la recámara no esté sucia para evitar el atasco de balines.
- ▶ El Hop-up puede estar inestable por 200 o 300 rondas luego de usar el aceite de Silicona. Esto es normal en la operación de la réplica.
- ▶ Nunca use CRC®556, WD40 u otro lubricante corrosivo.

[SOLUCIÓN DE PROBLEMAS]

SÍNTOMA	PROBLEMA POTENCIAL	POSIBLE SOLUCIÓN
No funciona	El selector puede estar colocado en modo seguro. La batería no está cargada.	Coloque el selector en Semi o en Automático. Cargue la batería.
	Los conectores están desconectados. El + y - de la batería están mal conectados. Motor agotado (50,000 o 60,000 rondas) o pobre conexión eléctrica.	Ajuste los conectores. Coloque los conectores correctamente (Revise el fusible). Reemplace el motor dañado (puede ser comprado en su distribuidor local o directamente en G&G. Revise y repare los contactos. Compre el reemplazo del engranaje en su distribuidor local o en G&G y repare.
A pesar de que el motor funciona, no se pueden disparar los balines	Balines atascados en el cargador.	Inserte la varilla de carga dentro del cargador y mueva hacia arriba y abajo varias veces para remover los balines atascados.
	Balines atascados en la recámara. Caja de engranajes defectuosa.	Remueva los balines atascados usando la varilla de limpieza. Compre el reemplazo del engranaje en su distribuidor local o en G&G y repare.
No opera el automático	Insuficiente carga de batería. Llenado incorrecto del cargador. Pobre conexión eléctrica.	Cargue la batería. Repare el atasco del cargador. Consulte su distribuidor o a G&G para mantenimiento general o reparación.
	Conjunto de recámara defectuoso o dañado. Conjunto de Pistón dañado o defectuoso (Sellos, Spring)	Reemplace las partes (comprándolas en su distribuidor local o en G&G).
La distancia de disparo se hace corta	Algo atascado en el cañón interior. Balines defectuosos (muy pequeños o pesados)	Use la varilla de limpieza y limpie el cañón interior. Use balines genuinos G&G.
	Escasez de aceite de silicona.	Eche varias gotas de aceite de silicona por encima de la recámara.
Ruido de operación alto	Problemas de la caja de engranajes por disparos en seco. Caja de engranajes dañada o defectuosa.	Consulte su distribuidor o a G&G para mantenimiento general, reemplazo de piezas (Engranajes, etc.) o reparación.
	Problemas en la caja de engranajes por muchos disparos en seco. Conjunto de recámara dañada o defectuosa.	
Balines fallan y salen por el cañón	No ajuste del hop. Balines defectuosos (muy pequeños o pesados)	Gire el dial de ajuste del hop-up hacia Hop. Use los balines G&G.
	Si la réplica se moja	Detenga la operación inmediatamente, desconecte la batería, seque todas las partes internas y la batería. Después de completar el secado, trate de disparar. Si la unidad no funciona por favor contacte su distribuidor local para reparación.

[DESCARGO]

- ▶ Los accesorios en las fotos no siempre están incluidos con el producto.
- ▶ La supervisión de un adulto es requerida para usuarios menores de 18 años.
- ▶ El comprador y el usuario final deben obedecer todas las leyes y reglamentos locales acerca de la propiedad de réplicas de armas.
- ▶ Todos los productos en este manual son imitaciones de armas reales y no está representada a ser comparada en diseño, apariencia o funciones con ninguna arma actual ofrecida por otros fabricantes.
- ▶ Los nombres de los productos son marcas registradas de G&G, los cuales no tienen afiliación ni están asociados o patrocinados por ningún fabricante de imitaciones de armas. Productos pueden variar en la forma a los presentados en las fotos.

[COMPOSANTS]



BAMF RECON



BAMF STEALTH

[PRÉCAUTION] ⚠

- Il est fortement recommandé d'utiliser uniquement des billes de précision G&G.
- L'utilisation de billes de mauvaise qualité peut entraîner un bourrage, un dysfonctionnement ou l'endommagement des pièces internes.
- Pour l'entretien, appliquez de l'huile de silicone sur le nozzle et n'utilisez pas d'autres types d'huile corrosive.
- Ne réglez pas le moteur sans autorisation ou sans l'aide d'un technicien certifié.
- Portez toujours des protections oculaires adaptées lorsque vous utilisez ce produit.
- Ce produit est réservé aux utilisateurs de 18 ans et plus.
- Lisez attentivement le mode d'emploi avant d'utiliser ce produit.
- Peut être dangereux jusqu'à 50 mètres.
- Arrêtez de tirer lorsque la batterie est faible.

[RÉGLAGE MOSFET]

- ⚠ Retirer le chargeur et vider la chambre hop-up avant de procéder au réglage du mosfet.
- En raison du faible voltage d'une batterie et/ou des caractéristiques d'un moteur, des problèmes en mode semi-auto peuvent survenir. Veuillez recharger la batterie au maximum lorsque cela se produit pour assurer une durée de vie optimale du produit.

RÉGLAGE BURST 3 COUPS



Positionnez le sélecteur de tir sur le mode semi-auto et maintenez appuyé la détente pendant 10 secondes. Une fois terminé, le mosfet émettra un signal sonore de confirmation.

RÉGLAGE FULL AUTO



Maintenez appuyé la détente pendant 10 secondes. Une fois terminé, le mosfet émettra un signal sonore de confirmation.

[MODE DE TIR ET SÉCURITÉ] ⚠️ Toujours garder la sécurité active si vous n'êtes pas prêt à tirer.



Sécurité - ne tire pas



Semi Auto - tir coup par coup



Full Auto - tir en rafale

[UTILISATION CHARGEUR] ⚠️ Il est fortement recommandé d'utiliser uniquement des billes G&G. L'utilisation de billes de mauvaise qualité peut raccourcir la durée de vie du produit et annuler la garantie.

▶ **VERROUILLAGE**



Verrouiller: désactivez la fonction de chute automatique du chargeur.



Appuyez sur le bouton pour retirer le chargeur.

▶ **ALIMENTATION DU CHARGEUR**



Alimentez les billes par le haut du chargeur.



Insérez le chargeur dans la réplique jusqu'à entendre un clic.

▶ **CHARGEUR AVANCÉ À CHUTE AUTOMATIQUE**

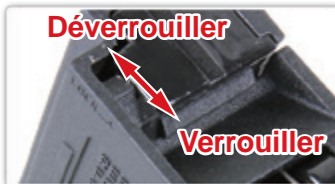

Verrouiller: désactivez la fonction de chute automatique du chargeur.

Déverrouiller: activez la fonction de chute automatique du chargeur.



Lorsque le chargeur est vide, la plaque supérieure se lève et éjecte le chargeur du puit de chargement.

▶ **DÉVERROUILLAGE**

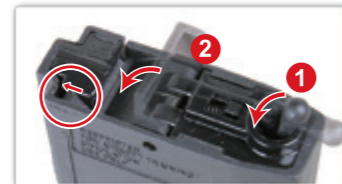

1. Le guide doit être repoussé avant de charger les billes ou d'insérer le chargeur dans le puit.
2. Repoussez la plaque supérieure une fois que les billes sont chargées ou que le guide a été repoussé.

[ACCESSOIRES OPTIONNELS]



★ **Optionnel (G-05-062)**

Le kit d'extension tube de crosse peut s'adapter à une batterie de type bâton de 200 mm de long.

[INSTALLATION BATTERIE ET RÉGLAGE CROSSE]



1. Tournez le levier de la crosse dans le sens horaire.
2. Relevez le bouton pour retirer la crosse.



Appuyez sur le bouton pour retirer le couvercle du tube de crosse.



Branchez la batterie jusqu'à entendre un clic.



Changez la position des vis de chaque côté de la crosse pour changer la position finale de la crosse.

[RÉGLAGE GUIDON]



1. Appuyez sur le bouton.
2. Abaissez le guidon.



Appuyez sur le bouton pour régler la hauteur du point de visé.

[RÉGLAGE HAUSSE]



Elevez ou abaissez.

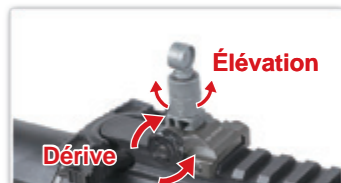

Dérive (réglage gauche/droite)
Elevation (réglage haut/bas)

[CAPOT D'ÉJECTION ET RÉGLAGE HOP-UP]

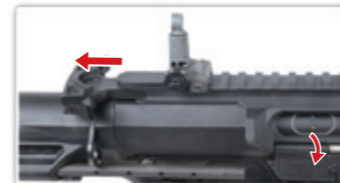

Tirer sur le levier de chargement va tirer la culasse en arrière et ouvrir le capot latéral.



Ne vous coincez pas les doigts dans la culasse factice. Ne jamais tenir la réplique inclinée sinon la trajectoire des billes partira vers la droite ou la gauche.

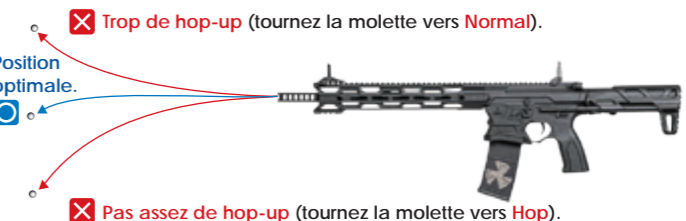

[NETTOYAGE DU CANON]



1. Versez quelques gouttes d'huile de silicone ou de téflon sur un morceau de tissu que vous accrocherez sur la tige de débouillage.



2. Insérez la tige de débouillage dans le canon et tournez en même temps. Répétez la même opération jusqu'à ce que le canon soit propre.

[DÉBOURRAGE]



Retirez le chargeur.



Réglez la molette du hop-up à zéro sur la position Normal et insérez la tige de débouillage dans le canon.



Assurez-vous que l'extrémité de la tige soit orientée vers le bas et touche bien le fond du canon pour retirer toutes les billes.

[EN CAS DE PANNE]



LES GEARS SONT TROP BRUYANTS

Utilisez un tournevis pour régler la vis située au talon de la poignée.



NE FONCTIONNE PAS

Vérifiez le branchement du moteur.



NE FONCTIONNE PAS

Assurez-vous que la batterie soit branchée et chargée au maximum.

[ENTRETIEN]



- Assurez-vous qu'il n'y ait pas d'impuretés dans la chambre hop-up pour éviter un bourrage.
- Le hop-up peut être instable pendant 200 ou 300 coups après avoir utilisé l'huile de silicone. Ceci fait parti du fonctionnement normal de la réplique.
- Ne jamais utiliser les produits CRC-556, WD40 ou autres lubrifiants corrosifs.

[EN CAS DE PANNE]

SYMPTOME	CAUSE	SOLUTION
Ne fonctionne pas	Le levier est en mode de sécurité.	Positionnez le sélecteur de tir sur le mode Semi-auto.
	La batterie est déchargée.	Rechargez la batterie.
	La batterie est débranchée.	Rebranchez la batterie.
Le moteur tourne mais impossible de tirer	Les bornes et de la batterie sont inversés.	Branchez les bornes correctement (vérifiez le fusible).
	Moteur en fin de vie (entre 50000 et 60000 billes) ou mauvais branchement électrique.	Remplacer le moteur en fin de vie (disponible chez votre revendeur local ou G&G directement). Vérifiez et réparez les branchements.
	Des billes sont coincées dans le chargeur.	Insérez la tige de débouillage dans le chargeur et remuez de haut en bas pour retirer les billes coincées.
Impossible d'utiliser le mode full auto	Des billes sont coincées dans la chambre.	Retirez les billes coincées en utilisant la tige de débouillage.
	Gears défectueux.	Achetez de nouveaux Gears chez votre revendeur local ou G&G directement.
	Batterie trop faible.	Rechargez la batterie.
La portée de tir diminue	Billes défectueuses dans le chargeur.	Retirez les billes coincées dans le chargeur.
	Mauvais branchement électrique.	Consultez votre revendeur local ou G&G directement pour un entretien complet ou une réparation.
	Chambre endommagée ou usée.	Remplacez les pièces (disponible chez votre revendeur local ou G&G directement).
	Ensemble piston endommagé ou usé (O-ring, ressort de piston).	Utilisez la tige de débouillage pour nettoyer le canon interne.
	Quelque chose est coincé dans le canon interne.	Utilisez les billes de qualité supérieure G&G.
Fonctionnement trop bruyant	Billes défectueuses (trop petites ou trop lourdes).	Utilisez les billes de qualité supérieure G&G.
	Pas assez d'huile de silicone.	Vaporisez de l'huile de silicone sur la chambre.
	Problème de Gear à cause de tirs à blanc trop fréquent.	Contactez votre revendeur local ou G&G pour effectuer un entretien complet, une réparation ou un changement de pièces.
Les billes s'échappent par la bouche du canon	Gears endommagés ou usés.	Contactez votre revendeur local ou G&G pour effectuer un entretien complet, une réparation ou un changement de pièces.
	Problème de Gear à cause de tirs à blanc trop fréquent.	Contactez votre revendeur local ou G&G pour effectuer un entretien complet, une réparation ou un changement de pièces.
Si la réplique est mouillée.	Ensemble de la chambre endommagé ou usé.	Contactez votre revendeur local ou G&G pour effectuer un entretien complet, une réparation ou un changement de pièces.
	Aucun réglage du Hop-Up effectué au préalable.	Réglez la molette du Hop-Up dans le sens horaire vers plus d'effet.
	Billes défectueuses (trop petites ou trop lourdes).	Utilisez les billes de qualité supérieure G&G.

[RÉCLAMATION]

- Les accessoires sur les photos ne sont pas toujours inclus avec la réplique.
- La surveillance d'un adulte est obligatoire pour les utilisateurs de moins de 18 ans.
- L'acheteur et l'utilisateur doivent se conformer aux lois du pays concernant la possession d'une réplique airsoft.
- Tous les produits dans ce mode d'emploi sont des imitations d'armes à feu et ne sont en aucun cas destinées ou représentées à être comparées par la conception, par l'apparence ou par le fonctionnement à toutes armes à feu produites par d'autres fabricants.
- Le nom des produits et les marques déposées G&G n'ont aucune affiliation et ne sont pas associés ou sponsorisés par aucun fabricant d'armes à feu ou d'imitations d'armes à feu.

【構成要素】



BAMF RECON



BAMF STEALTH

警告

- 不完全なBB弾の使用は、銃の弾詰まり、故障、内部部品の損傷を引き起こす原因になる場合があります。
- オイルによっては腐食性成分を含んでいる為、プラスチックとゴム製品に損傷を引き起こす可能性がありますので、メンテナンスの際は、100%シリコンオイルのみをお使いください。
- すべてのG&Gエアソフトガンには、G&Gの高精度BB弾を推奨します。
- この製品をご使用になるときは、常時安全なゴーグルを装着してください。
- この製品は、18才以上のユーザーを対象とします。
- この製品をご使用になる前に、取扱説明書を全部お読みください。
- 発射したプラスチックBB弾を、約50m先に到達させる威力があります。被弾により失明や怪我などの危険を生じますので、周りに十分注意して使用してください。
- バッテリーのパワーが低いときは、撃つのを止めてください。

【MOSFETバーストの設定】

- セットする前にマガジンとチャンバーを空にし、3連バーストまたはフルオートモードにします。
- ⚠ 低電圧の状態で作動していると、フルオートセミオートの切り替えで、バッテリーとモーターに影響を及ぼす場合があります。電子部品の寿命維持のためにも、継続使用を避けて、バッテリーの交換をお勧めします。

フルオートと3連バーストの設定



セレクターをセミオートに切り替えて、トリガーを10秒間引いたままにします。するとセットアップが完了し、MOSFETから設定完了の合図音が鳴ります。

フルオートをリセットの設定



フルオートをリセットの場合は、セレクターをセミオートに切り替えて、トリガーを10秒間引いたままにします。するとセットアップが完了し、MOSFETから設定完了の合図音が鳴ります。

【発射モード & セーフティ】

⚠ 撃たないときは、常にセーフティにしてください。



セーフティ オン - 発射できません



セミオート - 単発



フルオート - 連発

【マガジン装着】

⚠ G&G BB弾だけを使うことを強くお勧めします。低品質のBB弾を使うと、製品寿命を短くし、製品保証も無効になります。

▶ LOCK



Lockする事で、自動落下機能を停止できます。



マガジンをリリースする場合は、レシーバーの両側にあるマガジンキャッチボタンを押してください。

▶ LOADING MAGAZINE



BB弾をマガジンの上端から入れてください。



マガジンをエアソフトガンにカチンというまで、挿入してください。

▶ AUTO-DROP ADVANCE MAGAZINE

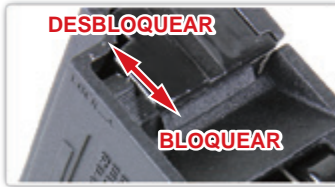

Lock: マガジン自動落下機能が停止状態になります。



Unlock: マガジン自動落下機能が有効になります。

⚠ マガジンチャージャーに異常があると、フォロワーとトッププレート押し戻されません。

▶ UNLOCK

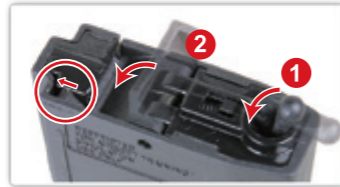

1. B B弾を入れる際、またはマガジンを本体に挿入する際は、必ずフォロアーを押し込んでください。
2. フォロアーを押し込んだ後、もしくはB B弾を入れ終わった後に、トッププレートを下に倒します。(UNLOCK状態)

【オプションのアクセサリ】



★別購G-05-062
ストックチューブエクステンションキットは、200mm長さのスティックタイプのバッテリーを入れることが可能です。

【バッテリー挿入 & ストック調整】



ストックキャッチノブを回し、リリースボタンユニットを下げ、ストックを取り外します。



ストックチューブキャップのボタンを押して取り外します。



バッテリー端子をカチンというまで差し込んでください。



ストックの両側にあるスクラブネジの位置を変更すれば、ストックの最終的な位置を変更できます。

【フロントサイト & リアサイト調整】



サイドボタンを押し、フロントサイトをたたくみます。



フロントサイトの上下調整のために、ボタンを押してください。
時計回り: 着弾点を上げます。
反時計回り: 着弾点を下げます。



リアサイトを上下に動かしてください。



偏差つまみ(左/右調整)
仰角つまみ(上/下調整)

【チャージングハンドル & ホップアップ調整】



チャージングハンドルを引いて、ボルトを戻して、ポートカバーを開けます。



⚠ ダミーボルトで指を挟まないでください。
BB弾が左右に曲がらないようにエアソフトガンを横向きに保持しないでください。

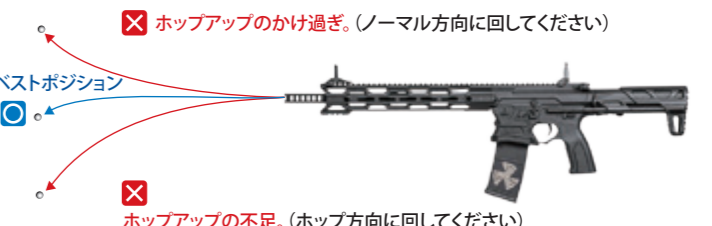

⊗ ホップアップのかけ過ぎ。(ノーマル方向に回してください)
○ ベストポジション
⊗ ホップアップの不足。(ホップ方向に回してください)

[バレルクリーニング]



数滴のシリコンオイルまたは、テフロンオイルを布に付けて、ロッドに巻きつけてください。



クリーニングロッドをインナーバレルに挿入して、ロッドを回してください。バレルがきれいになるまで、同じことを繰り返してください。

[弾詰まり]



マガジンを外してください。



ホップアップダイヤルをノーマルの位置に戻して、インナーバレル先端部から、クリーニングロッドを挿入してください。

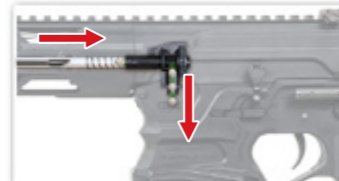

必ずロッドを下方方向に向けて、奥まで延ばしてください。詰まったBB弾を取り除いてください。

[トラブルシューティング]



モーター音が気になる際は、グリップ底部のネジで、モーター位置調整を行います。



動かなくなった場合は、モーターピンが正しく接続されているか、チェックしてください。



動かなくなった場合は、バッテリーが完全に接続されているか確認してください。

[メンテナンス]



- ▶ 弾詰まりが起きないようにチャンパーにはほりなどが入らないように注意してください。
- ▶ シリコンオイルを使った後に、ホップアップは、200~300発不安定である場合があります。これは、エアソフトガンの通常の作動です。
- ▶ CRC-556、WD40または他の腐食性潤滑油を決して使わないでください。

[トラブルシューティング]

銃の状態	可能性	対処方法
全く動かない	セレクターレバーがセーフティになっている。	セレクターレバーをセミオートかフルオートにする。
	バッテリーが充電されていない。	バッテリーを充電する。
	バッテリーのコネクターが外れている。	コネクターをつなぐ。
	バッテリーのコネクターが⊕と⊖が逆になっている。	バッテリーを正しい位置に切り替える。
	モーターの寿命(50,000~60,000発)、または、接点不良。	古くなったモーターを交換する。(購入した販売店かG&Gサポートで購入する)チェックして修理する。
モーターが回転しているが、BB弾が発射できない	マガジン内にBB弾が引っかかっている。	チャージング・ロッドをマガジンに挿入して、数回上下に動かしてつまったBB弾を除去する。
	チャンパー内にBB弾がつまっている。	クリーニング・ロッドを使って、つまったBB弾を除去する。
	ギアトラブル。	交換するギアを購入した販売店かG&Gサポートから購入して、修理する。
フルオート射撃ができない(連射)	バッテリーのパワー不足。	バッテリーを充電する。
	マガジンの供給不良。	マガジンのつまりを直す。
	電気接続不良。	オーバーホール・メンテナンスか修理のために購入した販売店かG&Gサポートに相談する。
飛距離が短くなった	チャンパーの損傷か摩耗。	交換部品を購入する。(購入した販売店かG&Gサポートから購入)
	ピストンの損傷か摩耗。(O-リング、ピストン・スプリング)	クリーニング・ロッドを使って、インナーバレルをきれいにする。
	インナーバレルに何かがつまっていた。	クリーニング・ロッドを使って、インナーバレルをきれいにする。
	BB弾の不良。(小さいか重い)	精密度のG&G BB弾を使う。
	シリコンオイルの不足。	チャンパーの上部に数滴のシリコンオイルを塗布する。
作動音が異常になった	空撃ちのしすぎによるギアトラブル。	オーバーホール、メンテナンス、部品交換(ギアなど)または修理のために購入した販売店またはG&Gに相談してください。
	ギアの損傷か摩耗。	
銃口からBB弾がこぼれる	空撃ちのしすぎによるギアトラブル。	
	チャンパーの損傷か摩耗。	ホップ調整レバーをホップ方向に廻す。
	ホップがかかっている。	G&G BB弾を使う。
銃を濡らした	すぐに作動を止めて、バッテリーを外して、本体内とバッテリーの中から、水分をふき取る。銃が完全に乾いたあとに試射をする。作動ができなければ、修理のために購入した販売店に連絡する。	

[免責]

- ▶ 写真の中のアクセサリが製品に必ずしも含まれるわけではありません。
- ▶ 18才未満のユーザーには、大人の監督下での利用を要求します。
- ▶ 購入者と使用者は、エアソフトガンの所有を定めているすべての法律に従わなければなりません。
- ▶ このマニュアルの中のすべての製品は、イミテーション銃で、他メーカーの銃にも、実際の銃にもデザイン、外見、機能面で意図もなく相当するものではありません。
- ▶ 製品名はG&Gの商標であり、実銃であるか模造銃であるかを含め、あらゆるメーカーとの関係はありません。

BAMF RECON/STEALTH COMMON PART

BAMF RECON / STEALTH COMMON PART GPB-A03-B 下槍身總成 / Lower Receiver Assembly / Conjunto Recibidor Inferior / Ens. corps inférieur / ロアレシーバーアセンブリ

BAMF RECON / STEALTH COMMON PART GPB-A05-A 下槍身模組 / Lower Receiver Set / Recibidor Inferior / Ens. corps inférieur / ロアレシーバーセット

BAMF RECON / STEALTH COMMON PART GPB-A06-A 上槍身模組 / Upper Receiver Set / Recibidor superior / Ens. corps supérieur / アッパーレシーバー

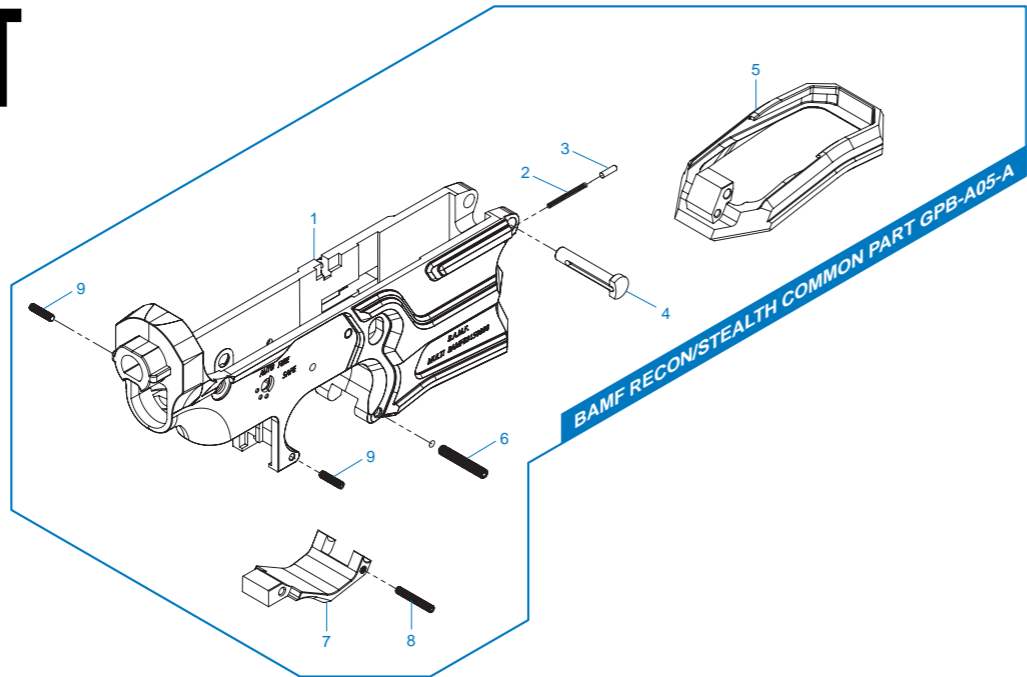

TW ▶ 細部分解圖中的所有零件都可向怪怪貿易有限公司訂購。

EN ▶ The grouped parts may all be purchased from the G&G Support Department.

ES ▶ Todas las partes pueden ser compradas en el departamento de Soporte de G&G.

FR ▶ Ces pièces détachées sont disponibles à l'achat auprès du service après-vente G&G.

JP ▶ グループ・パーツのすべては、G&Gサポートから購入できます。

▶ E-Mail: support@guay2com

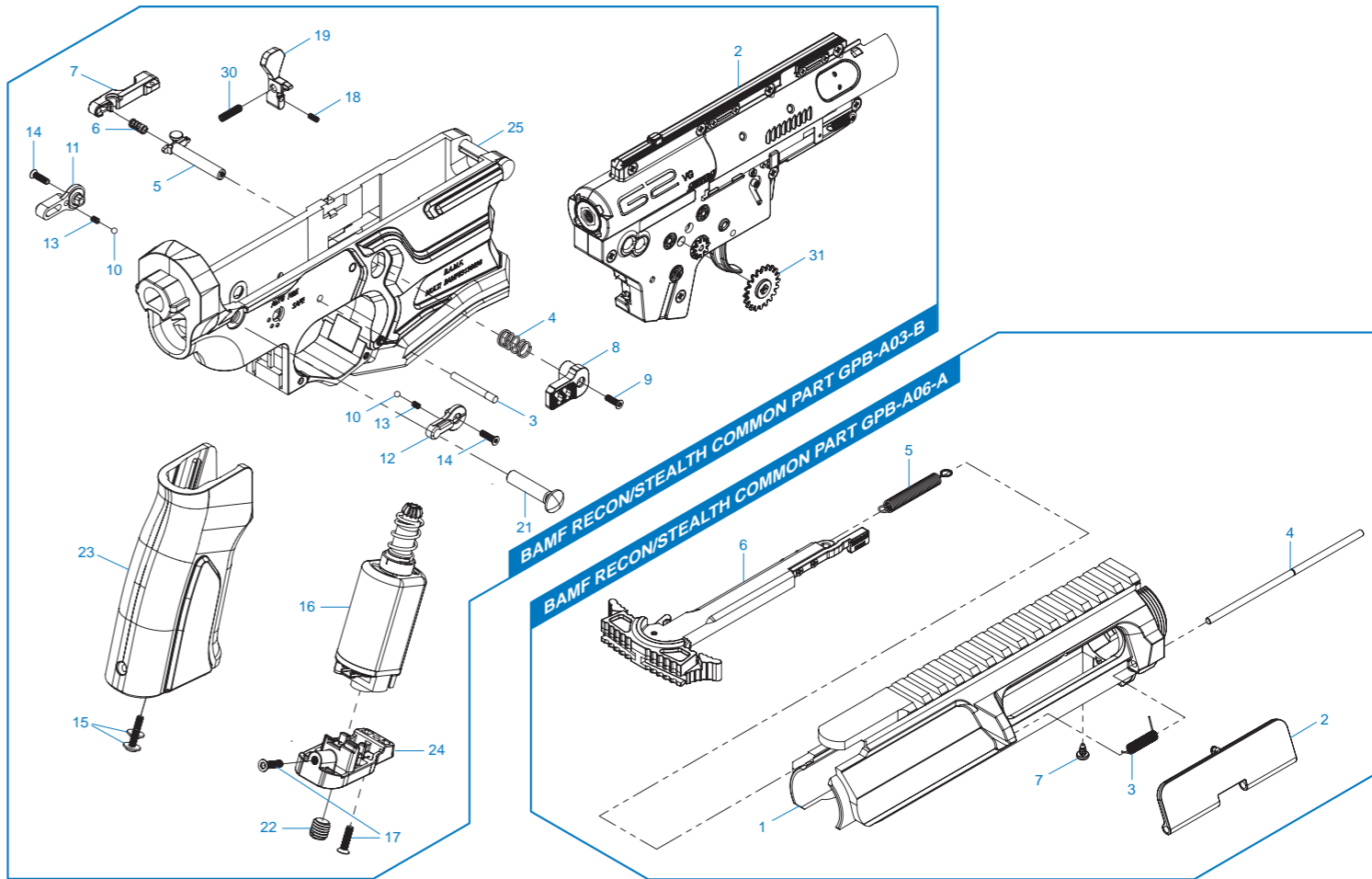

BAMF RECON

BAMF RECON GPB-A01-A 槍托・彈匣&托桿後蓋 / Stock, magazine & stock tube cover / Culata & Cargador / Crosse, chargeur et couvercle tube de crosse /
ストック、マガジン&ストックチューブカバー

BAMF RECON GPB-A02-A 後托桿模組 / Buffer Tube Set / Conjunto Tubo Amortiguador de Culata y Mosfet / Ens. tube de crosse / バッファチューブセット

BAMF RECON GPB-A04-A 前段模組 / Front End Set / Conjunto Delantero / Ens. avant / フロントエンド

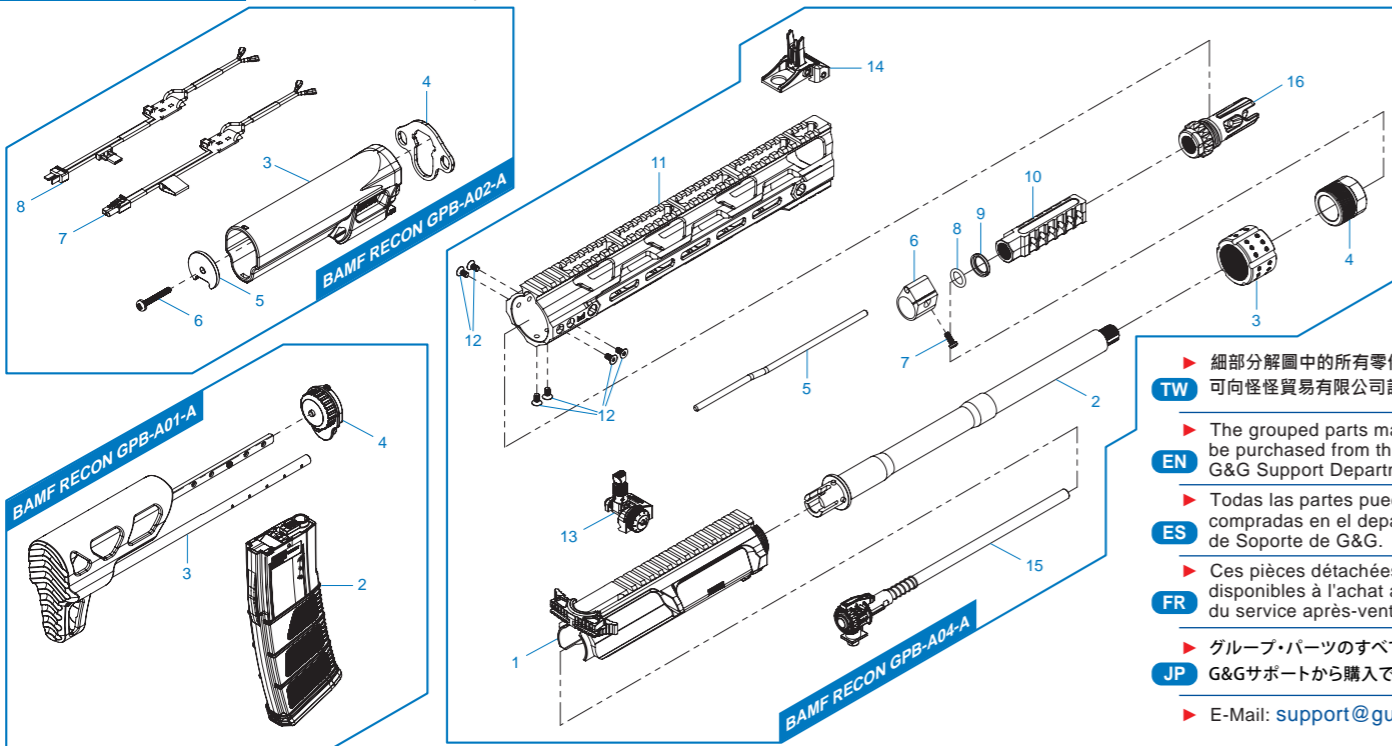

TW ▶ 細部分解圖中的所有零件都
可向怪怪貿易有限公司訂購。

EN ▶ The grouped parts may all
be purchased from the
G&G Support Department.

ES ▶ Todas las partes pueden ser
compradas en el departamento
de Soporte de G&G.

FR ▶ Ces pièces détachées sont
disponibles à l'achat auprès
du service après-vente G&G.

JP ▶ グループ・パーツのすべては、
G&Gサポートから購入できます。

▶ E-Mail: support@guay2com

BAMF STEALTH

BAMF STEALTH GPC-A01-A 槍托・彈匣&托桿後蓋 / Stock, magazine & stock tube cover / Culata & Cargador / Crosse, chargeur et couvercle tube de crosse /
ストック、マガジン&ストックチューブカバー

BAMF STEALTH GPC-A02-B 後托桿模組 / Buffer Tube Set / Conjunto Tubo Amortiguador de Culata y Mosfet / Ens. tube de crosse / バッファチューブセット

BAMF STEALTH GPC-A03-A 前段模組 / Front End Set / Conjunto Delantero / Ens. avant / フロントエンド

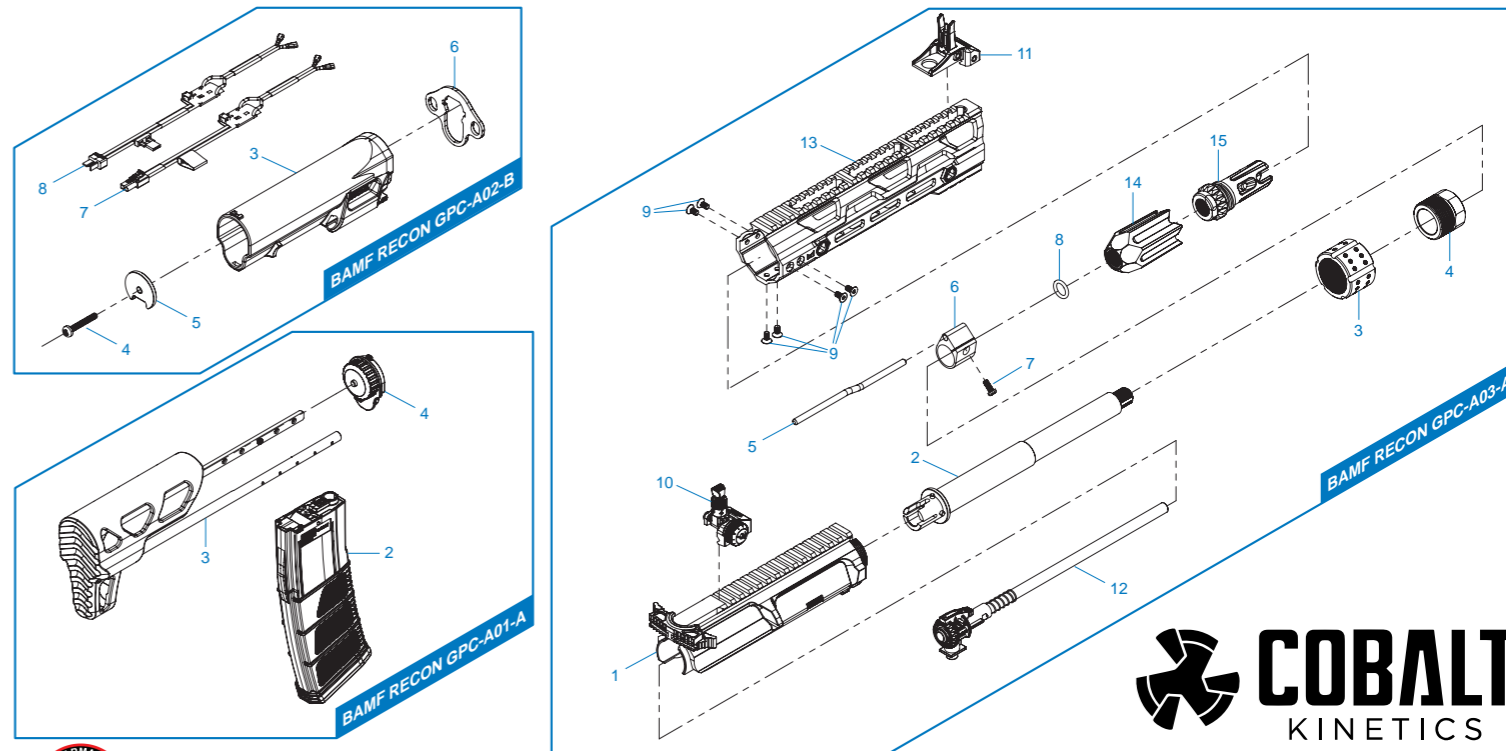

BAMF RECON/STEALTH

BAMF RECON / STEALTH GIN-A07 齒輪箱模組 / Gear box / Caja de engranaje / Gearbox / ギアボックス

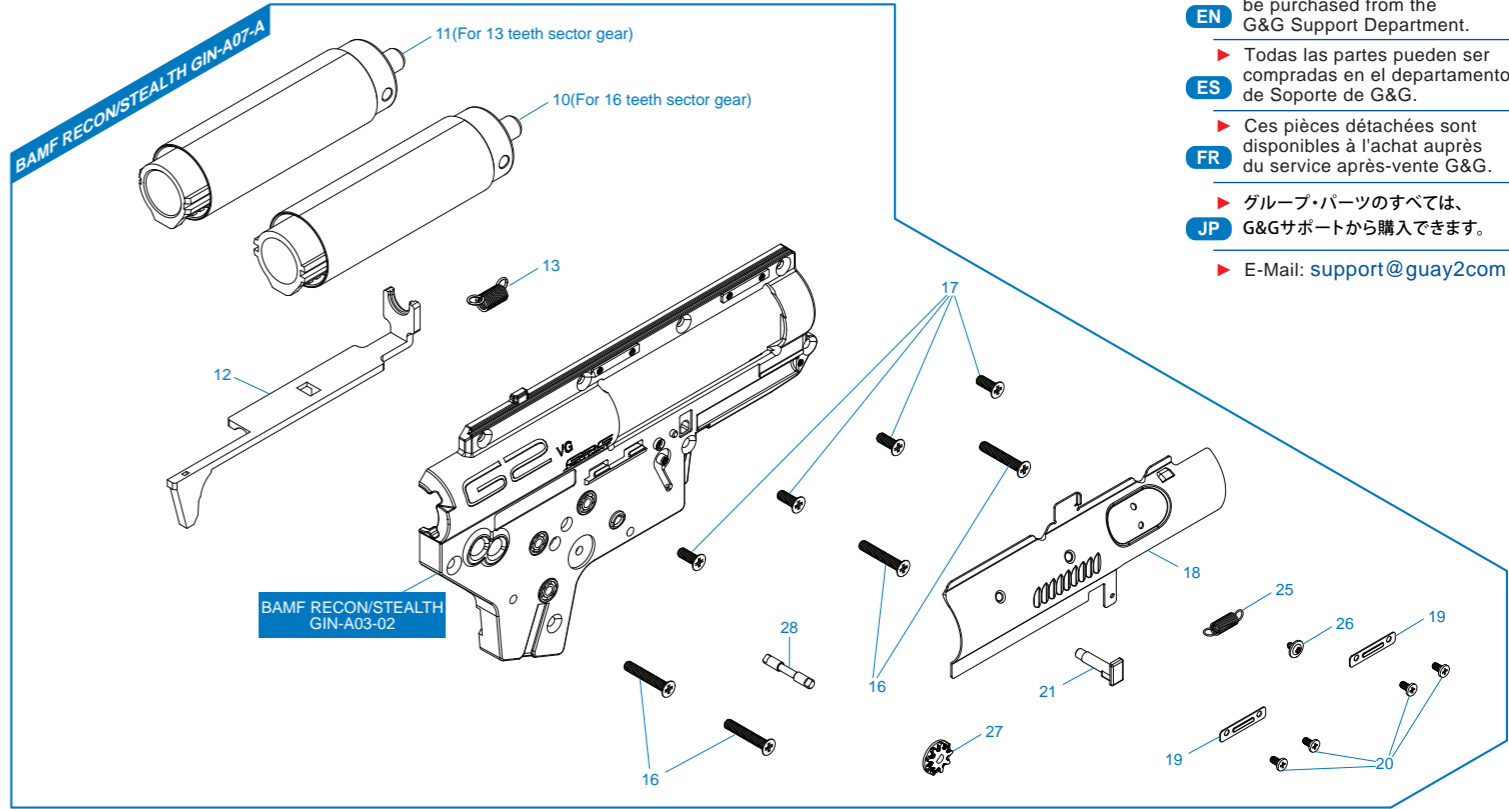
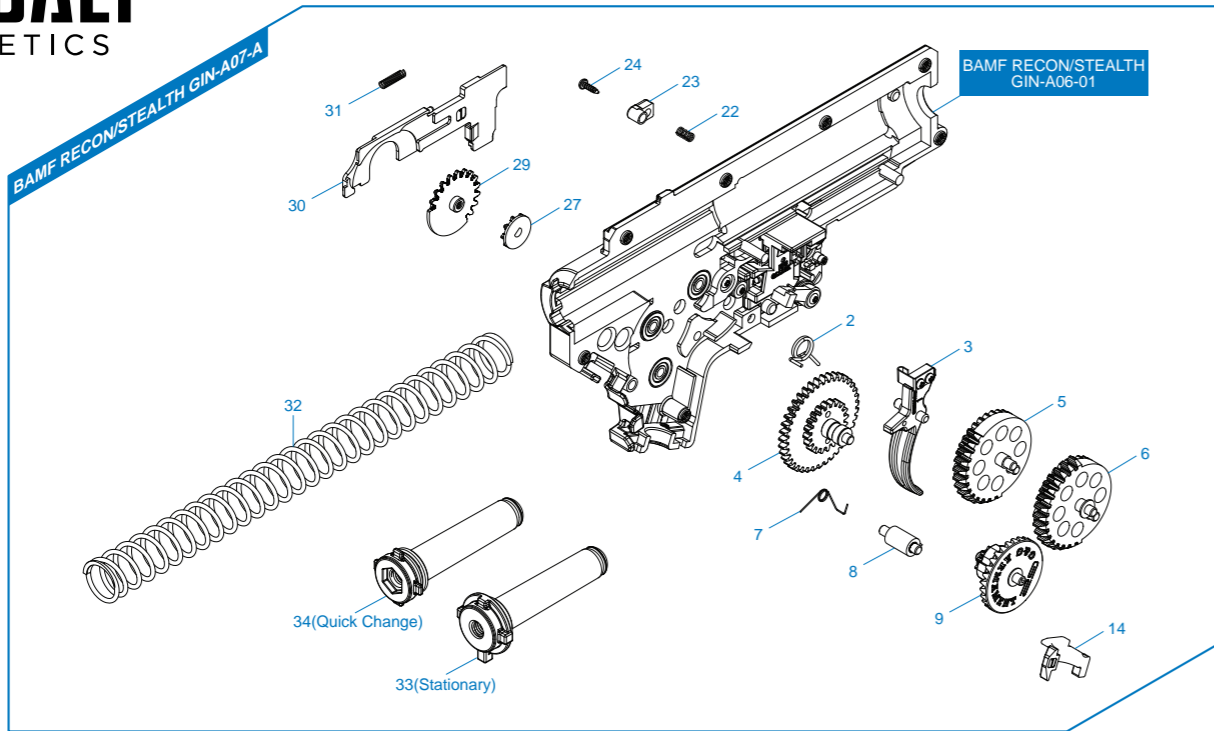

- ▶ 細部分解圖中的所有零件都可向怪怪貿易有限公司訂購。
- ▶ The grouped parts may all be purchased from the G&G Support Department.
- ▶ Todas las partes pueden ser compradas en el departamento de Soporte de G&G.
- ▶ Ces pièces détachées sont disponibles à l'achat auprès du service après-vente G&G.
- ▶ グループ・パーツのすべては、G&Gサポートから購入できます。
- ▶ E-Mail: support@guay2com



BAMF RECON/STEALTH

BAMF RECON / STEALTH GIN-A04-02 左齒輪箱殼 / Left gearbox shell / La tapa izquierda de caja engranaje / Coque gearbox gauche / 左ギアボックスシェル

BAMF RECON / STEALTH GIN-A03-02 右齒輪箱殼 / Right gearbox shell / La tapa derecha de caja engranaje / Coque gearbox droite / 右ギアボックスシェル

BAMF RECON / STEALTH GIN-A06-01 齒輪箱左側模組及電子板機開關 / Left gearbox & ETU assembly / Lado izquierda de caja y set de ETU /

Ens. gearbox gauche et ETU / 左ギアボックスとETUアセンブリ

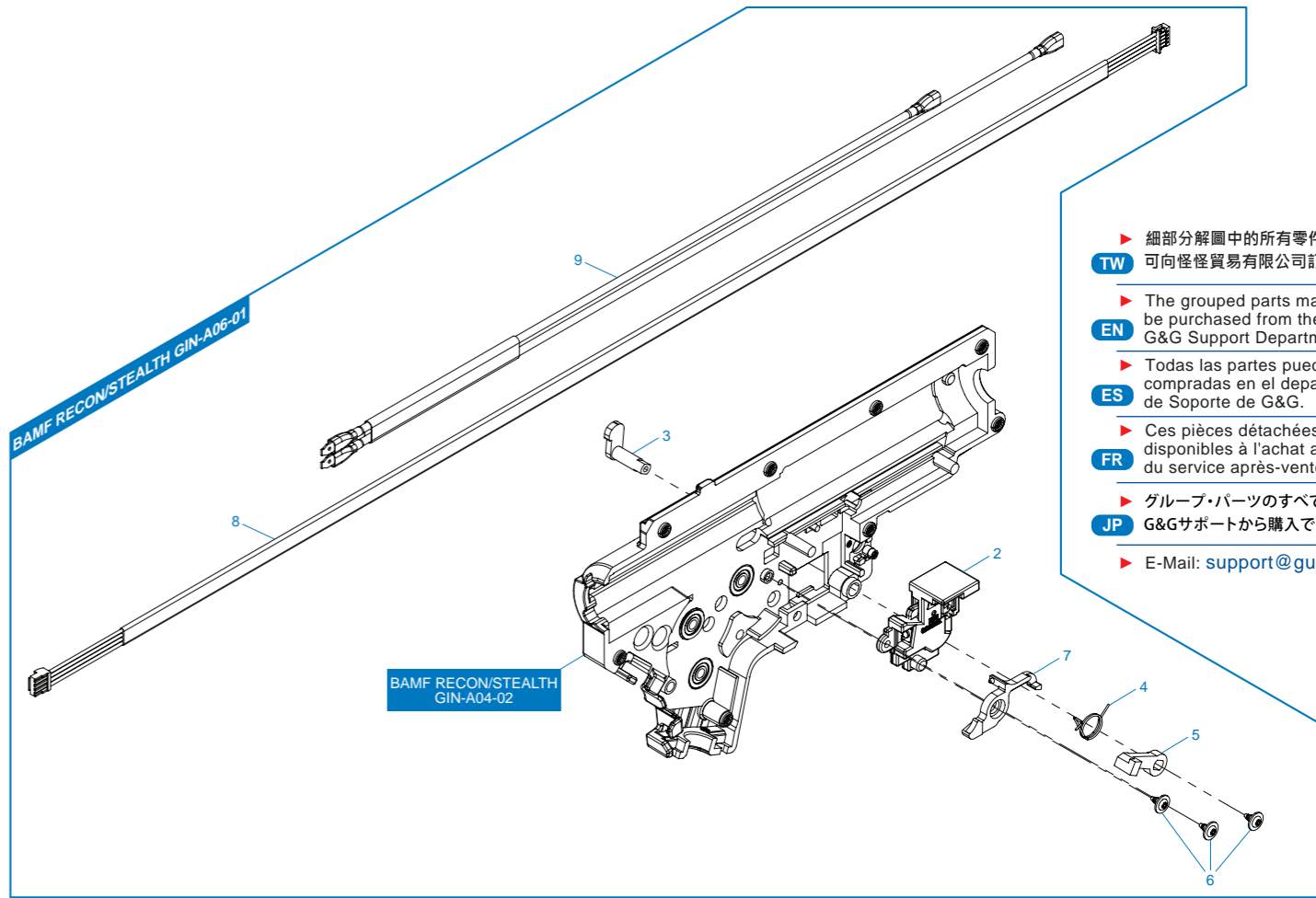
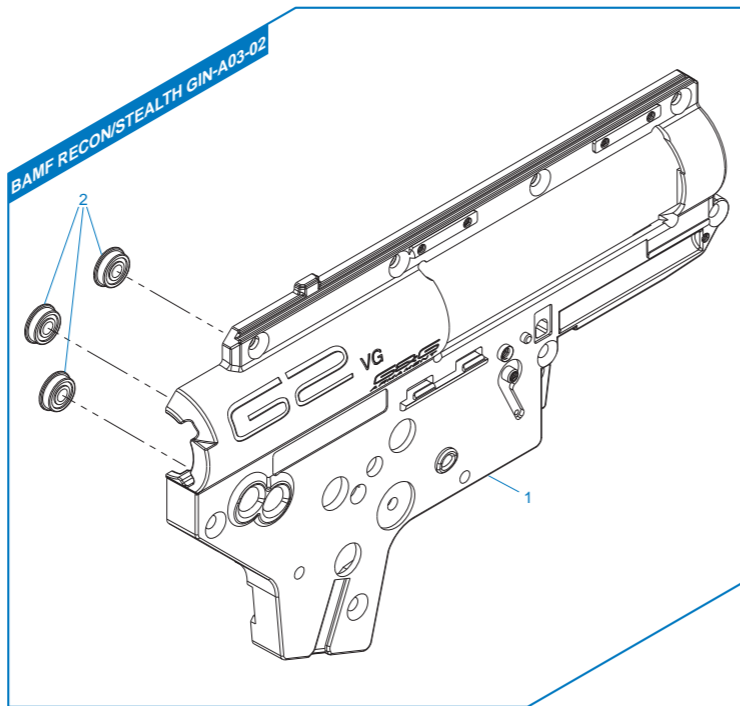
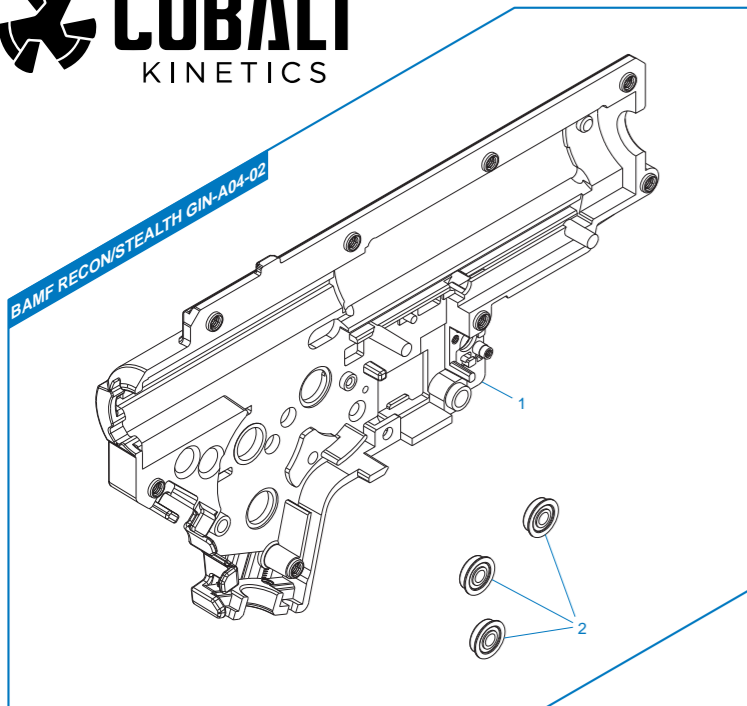

- ▶ 細部分解圖中的所有零件都
可向怪怪貿易有限公司訂購。
- ▶ The grouped parts may all
be purchased from the
G&G Support Department.
- ▶ Todas las partes pueden ser
compradas en el departamento
de Soporte de G&G.
- ▶ Ces pièces détachées sont
disponibles à l'achat auprès
du service après-vente G&G.
- ▶ グループ・パーツのすべては、
G&Gサポートから購入できます。
- ▶ E-Mail: support@guay2com





 請選擇有合格認證(CE)的電池，避免損害產品。
Please select quality battery with the CE approval, to avoid any unnecessary damage on the product.

 請使用說明書上建議的電池伏特數，使用錯誤的伏特數將損害產品。
Please use suggested battery in the manual, if different voltage used, it might damage the product.

 不使用產品時請將電池拔除。
Remove the battery from the product when it is not in use.

 電池請遠離潮濕和火源，請勿破壞電池。
Do not wet nor incinerate the battery, nor to deform terminal.

 Por favor seleccione la batería de calidad con la aprobación del CE, para evitar daños innecesarios en el producto.

 Por favor utilice la batería que se sugiere en el manual si utiliza un voltaje diferente, podría dañar el producto.

 Retire la batería del producto cuando no esté en uso.

 No moje ni incinere la batería. Tampoco deforme el terminal.

 即使你只是開玩笑對他人射擊，你也必須為他人與公物受到的傷害負完全的責任。請在法規的範圍內玩射擊遊戲。
You may be liable for damaging public or personal property or for injuring a person or an animal even if you only meant to shoot as a "practical joke." Always observe good manners and enjoy fun sport shooting.

 不要將槍口指向人、動物或者造成第三人的傷害、危險。
Never direct the muzzle towards a person, animal or in any direction. That may cause harm or damage to the third party.

 Usted puede ser responsable por daño de propiedad pública o privada al herir a una persona o animal incluso sin que fuese intencional o como una "broma pesada". Siempre tenga buenos modales y disfrute de la diversión de tiro deportivo.

 Nunca dirija el cañón hacia una persona, un animal o en cualquier dirección. Puede causar daño o perjuicio a la terceros.

 攜帶軟氣槍時，請將槍口套上安全套，選擇鈕指向安全位置，並把槍放入槍盒或槍袋中。
When you carry the air gun, attach the safety cap, set the selector lever to the safety position and always put the air gun in a case or bag.

 射擊以外的時間，為避免BB彈造成意外危險及防止灰塵摻入槍管，請確實將槍口套上安全套。當槍管套上安全套時，不要扣扳機。
Make sure to put the barrel and safety cap on the muzzle, except when you are shooting. Do this to prevent accident, discharge of BB's and also for dust protection purpose. Never pull the trigger while the barrel and the safety cap is attached.

 Cuando transporte el rifle de aire utilice una cobertura de cañón, coloque el rifle en modo seguro y siempre ponga el rifle de aire en una bolsa o una caja.

 Asegúrese de colocar siempre la cobertura de cañón en la bocacha, a excepción de cuando esté disparando. Para evitar accidentes por disparo de balines accidentales y proteger el rifle contra el polvo. Nunca tire del gatillo mientras la cobertura del cañón este en el barril.

 安全規範：1. 在槍口套上安全套 2. 將選擇鈕設於安全位置上 3. 移除彈匣 4. 將電池拆下。
Safety procedures: 1. Attach the safety cap to the muzzle. 2. Set the selector lever to the safety position. 3. Remove the magazine. 4. Remove the battery.

 看槍口確認是否有BB彈滯留於槍管中是十分危險的，你的眼睛可能會被BB彈打傷，有失明的可能性。
Looking into the muzzle is extremely dangerous regardless of BB's having been loaded or not. If you get hit in the eye by a BB pellet, you may in worst case, lose your eye sight.

 Procedimientos de Seguridad:
1. Utilice una cobertura de cañón.
2. Coloque el selector en modo seguro.
3. Quite los cargadores.
4. Quite la batería.

 Mirar dentro el cañón es extremadamente peligroso a pesar de que los balines no hayan sido cargados. Si recibe un golpe directo en el ojo por un balín puede perder su vista permanentemente.

 請選擇一個周邊沒有人和車的安全地點玩軟氣槍。
Select a safe place for operating the air gun, avoid places where people and cars are around.

 射擊時不留意是十分危險的。不要將手指放在扳機上，除非你已取下安全套，準備開始射擊。
Activating the trigger carelessly is extremely dangerous. Never put your finger on the trigger unless the safety cap is removed and you are ready to shoot a target.

 Seleccione un lugar seguro para usar el rifle de aire, evite lugares donde se encuentren personas y coches alrededor.

 Activar el gatillo sin cuidado es extremadamente peligroso. Nunca ponga el dedo en el gatillo a menos que la cobertura del cañón haya sido retirada y esté preparado para disparar al objetivo.

 當在玩射擊遊戲或練習射擊時，請佩戴護目鏡，並注意彈跳物。最重要的不要傷害到周邊其他的人。
When shooting the air guns for target practice or in a game situation, You and all participants must wear safety goggles or other eye protective gear. Also pay attention to ricochet. It is very important to pay attention to third parties other than the participants.

 有些情況是在取下彈匣後發現還有BB彈滯留在槍身內，所以取下彈匣後請對空中或安全的地方射擊，無殘留後再套上安全套。
There may be cases where some BB's remain in the gun after the magazine has been removed. After removal of the magazine, direct the muzzle towards a safe direction and pull the trigger to confirm that there are no BB's remain in the gun, then attach the safety cap.

 Al disparar los rifles de aire en prácticas de tiro o en juegos, usted y todos los participantes deberán llevar gafas de seguridad u otras gafas protectoras. También preste atención al rebote. Es muy importante prestar atención no solo a los participantes sino también a terceros.

 Puede haber casos en los balines se queden dentro del rifle después de que el cargador haya sido retirado. Después de la extracción del cargador, dirija la boca del cañón hacia una dirección segura y apriete el gatillo para confirmar no haya quedado ningún balín dentro del rifle, por último coloque la cobertura del cañón.

 將槍口套上安全套，移除電池，放入槍袋或槍盒中，並且放在孩童取不到的地方。
Always attach the safety cap to the muzzle, remove the battery and store the air gun in a case or bag and at a place that is out of reach by children.

 私自拆解或改装軟氣槍會造成危險，甚至會有違法的可能性。
Disassembling or modifying the gun may adversely affect the performance and make it dangerous. "It may be against the Law."

 Siempre utilice una cobertura de cañón, retire la batería y almacene el rifle de aire en una caja o bolsa. Fuera del alcance de los niños.

 Al modificar o desmontar el rifle puede afectar el rendimiento de la réplica y convertirlo en algo peligroso. "Puede estar en contra de la ley".

 Utilisez des batteries certifiées CE afin d'éviter tout dommage sur le produit.

 Utilisez les batteries recommandées dans le manuel. Une différence de voltage peut endommager le produit.

 Retirez la batterie du produit lorsque vous ne l'utilisez pas.

 Ne mouillez pas ou ne chauffez pas la batterie sinon vous risquez de déformer le connecteur.

 品質の良いバッテリーを選択してください。(CE認証)
アンペア数の異常に高い製品や粗悪なバッテリーなどはメ
カBOXが破損しますので絶対使用しないでください。

 指定以外のバッテリーの使用によ
る事故、故障などについて、当社
は一切の責任を負いません。

 バッテリーをコネ
クターから取り外
してください。

 バッテリーを濡らしたり、火の周りに近
づけたりしないでください。また、バッ
テリーの外観を損傷しないでください。

 Vous pouvez être tenu responsable pour tout dommage de propriété publique ou personnelle, ou blessure sur une personne ou un animal. Faites preuve de fair-play pour profiter pleinement de l'Airsoft.

 Ne jamais pointer le canon de la réplique sur quelqu'un ou quelque chose pour causer des blessures ou des dommages.

 Mettre le capuchon de sécurité sur le cache-flamme, le sélecteur de tir sur la position sécurité et la réplique dans un sac lors de son transport.

 Assurez-vous de mettre le bouchon de sécurité sur le cache-flamme. sauf si vous tirez évidemment. Procédez ainsi pour éviter tout accident et protéger la réplique de la poussière.

 Procédure de sécurité:
1. Mettre le capuchon de sécurité sur le cache-flamme.
2. Mettre le sélecteur de tir sur la position sécurité.
3. Retirer le chargeur.
4. Retirer la batterie.

 Regarder dans le canon est extrêmement dangereux même s'il ne reste plus de billes dans la réplique. Si vous êtes touché par une bille, vous risquez de perdre l'usage de votre oeil.

 Choisissez un endroit sûr pour utiliser la réplique, et évitez tout endroit entouré d'automobile ou de personne.

 Presser la queue de détente sans aucune précaution est extrêmement dangereux. Ne déposez jamais votre doigt sur la queue de détente si vous n'avez pas au préalable retiré le capuchon de sécurité et si vous n'êtes pas prêt à tirer.

 Lors de l'utilisation de la réplique, tout participant se doit de porter des lunettes de protection. Faites attention au ricochet des projectiles et aux passants.

 Dans certains cas il est possible que des billes soient restées dans la réplique après avoir retiré le chargeur. Lorsque le chargeur est retiré, pointez votre réplique vers une direction sans danger pour autrui et tirez pour vous assurer qu'il ne reste pas de billes à l'intérieur, puis mettez capuchon de sécurité sur le cache-flamme.

 Toujours mettre le capuchon de sécurité sur le cache-flamme, retirer la batterie et garder la réplique dans un sac à l'abri des enfants.

 Démontez ou modifiez la réplique vous-même peut affecter défavorablement ses performances, la rendre dangereuse et vous mettre hors la loi.

たとえイタズラのもつもりでも、共有物や他人の財産を撃って破損させたり、人や生き物を撃って怪我をさせたりすると、器物破損罪や傷害罪などで処罰される場合があります。

 エアガンで人や動物を狙ったり、撃ったりしないでください。標的を撃つ時以外は銃口に保護キャップを必ず装着してください。

 エアガンを持ち歩く場合は、銃口に保護キャップをして、セレクトラーレバーをセーフティーの位置にし、必ずケースやバッグに入れて運んでください。

 万が一の暴発を防ぐと共に防塵のために、発射時以外は必ず銃口に保護キャップを装着してください。

 安全手順
1.銃口に保護キャップを装着する。
2.切り替えレバー（セレクトラーレバー）をセーフティーの位置にする。
3.マガジンを取り外す。
4.バッテリーをエアガンから取りはずす。

 銃口は、弾が入っている入っていないにかかわらず、絶対にのぞかないでください。BB弾が眼に当たった場所、最悪失明の恐れがあり大変危険です。

 エアガンを撃つ際は、安全に配慮し、人や動物又は危険な場所には向けしないでください。また、周囲に人がいるような場所での射撃は絶対にしないでください。

 標的に向けて発射する時以外は、引き金に指をかけないでください。引き金に指をかけた状態では、何らかのはずみで引き金を引いてしまう恐れがあり大変危険です。

 弾を発射する時やゲームなどの場合は、跳弾にも注意し、ゴーグルなどの眼の保護具を本人と参加者全員が必ず装着して行ってください。（参加者以外の第三者に弾が当たらないように十分注意ください。）

 マガジンを抜いてもガン内部に弾が残っている場合があります。不用意に引き金を引くと弾が発射され大変危険です。マガジンを抜いた後、銃口を安全な方向に向けて撃ち、弾が残っていない事を確認してから、銃口に保護キャップをして保管してください。

 対象年齢以外の子供がイタズラをして怪我などを起こさないように、必ず銃口に保護キャップをしてケースやバックに入れて子供が手の届かない所に保管してください。

 このエアガンは、最適な性能、操作性を考慮して製造されています。むやみな分解、改造は、危険性を誘発したり性能を著しく損なう場合がありますので、絶対にお止めください。